

# KIKAFFICH<sup>®</sup>



— GROUPE FRANCOMETAL

MOBILIER URBAIN ET SUPPORTS D’AFFICHAGE

ÉDITO



AD  
VER  
TIS  
ING

## / AFFICHEZ-VOUS !

Après deux ans d'études, **KIKAFFICH** enrichit son catalogue avec trois nouvelles lignes aux styles et aux caractères différents.

La ligne **K-SQUARE** épurée aux contours anguleux, la ligne **KIKATRAP** au design fin et alvéolaire et la ligne **KURVE** toute en douceur et en courbes, sauront vous séduire et mettre en valeur vos messages publicitaires.

Fabriqués et assemblés avec soin dans notre atelier d'Eure-et-Loir, nos produits se distinguent par leur simplicité de montage et leur finition soignée.

Nous apportons une grande attention dans le choix de nos matériaux et maîtrisons nos conceptions afin de vous offrir des produits durables à l'épreuve des conditions climatiques parfois les plus extrêmes.

Forts de notre expérience de plus de 20 ans, nous vous accompagnons également dans la réalisation de tous types de panneaux et de mobiliers en donnant vie à vos idées.

N'hésitez pas à nous contacter, notre équipe commerciale saura, dès les premiers échanges, vous guider et répondre à vos questions.

Il ne tient **K** vous de choisir le bon partenaire !

■ <b>PLANIMÈTRES /</b>	<i>page 04</i>
■ <b>AFFICHAGE INSTITUTIONNEL /</b>	<i>page 06</i>
■ <b>ABRIS VOYAGEURS /</b>	<i>page 07</i>
■ <b>PANNEAUX À LATTES /</b>	<i>page 08</i>
■ <b>TOTEMS /</b>	<i>page 10</i>
■ <b>PANNEAUX D’AFFICHAGE /</b>	<i>page 13</i>
■ <b>ACCESSOIRES /</b>	<i>page 17</i>
■ <b>GUIDE DES RAL /</b>	<i>page 19</i>
■ <b>RÉALISATIONS /</b>	<i>page 20</i>



# QUI SOMMES-NOUS ?

## 1 / BUREAU D'ÉTUDES

Nous faisons partie des rares entreprises françaises dotées d'un bureau d'études interne, capable de calculer selon les nouvelles normes EUROCODE 3 en vigueur et désormais obligatoires, vos panneaux, supports ou structures d'affichage.

## 2 / LIVRAISONS

Pièce unique, moyenne ou grande série, KIKAFFICH vous garantit une production réactive et une livraison soignée et rapide.

## 3 / FABRICATION FRANÇAISE

Chez KIKAFFICH, le savoir-faire à la française n'est pas qu'un argument commercial mais une simple réalité. 30 ans d'expérience nous permettent de faire face à toutes demandes et à toutes problématiques.

## 4 / Q.S.E. INTERNE

Notre chargé Q.S.E. veille en permanence à la qualité de nos productions, à la précision de notre service logistique et il s'assure également de la conformité des produits.

## 5 / UN ACTEUR ÉCO-RESPONSABLE

Nous recyclons tous nos déchets (métaux, liquides divers, papiers, cartons, plastiques) par le biais d'entreprises spécialisées dans le retraitement de ces produits et pratiquons le tri sélectif en sortie d'usine.



## + ADHÉSIVAGE

Vous avez besoin que l'on réalise pour vous l'impression et la pose de l'adhésif sur votre support de communication ?  
Il vous suffit de nous fournir le fichier d'impression au format PDF vectorisé et nous nous en chargeons.

## + MONTAGE

La montage d'un panneau est toujours le point qui peut poser problème. Il faut avoir un partenaire de confiance qui saura réaliser le dé de béton conforme aux normes et qui sera suffisamment délicat pour ne pas risquer d'abîmer le matériel. Nos partenaires pourront le réaliser pour vous partout en France.

## + SUR-MESURE

Vous avez besoin d'une fabrication spécifique et de qualité ?  
Profitez de la souplesse d'un fabricant pour réaliser tous vos projets d'affichage publicitaire hors-normes, énormes ou jugés complexes.



# PLANIMÈTRES

## PLANIMÈTRE LC

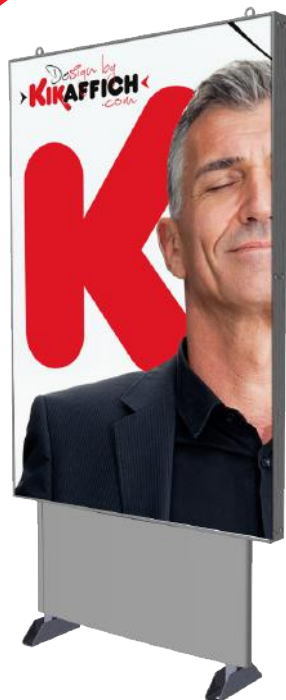

### CARACTÉRISTIQUES

- Structure mécano-assemblée en acier galva et inox
- Profil dormant en alu extrudé thermolaqué
- Face en alu composite 3 mm laqué blanc
- Fixation par crosses
- Existe en 1m<sup>2</sup> (Nous consulter)
- En version - sur pied  
- drapeau
- Thermolaquage au RAL de votre choix
- Livré monté

### OPTIONS

- Possibilité de différents habillages de pied
- Personnalisation du pied sur demande
- Hauteur au choix du mât (version drapeau)
- Fixation par chevilles chimiques

DIMENSIONS	2 m <sup>2</sup>
Caisson	1290 x 1890 x 104,5
Pied	495
Surface visible	1266 x 1866
Hauteur totale	2385



# PLANIMÈTRES

## PLANIMÈTRE



### CARACTÉRISTIQUES

- Ossature soudée en acier galvanisé
- Profil dormant en alu extrudé thermolaqué
- Fixation par crosses
- Profil ouvrant en alu extrudé thermolaqué
- Vitrage PMMA translucide ou verre Sécurité®
- Ouverture assistée par vérins à gaz
- Disponible en double face (2 ouvrants)
- Existe en version - murale  
- sur pied  
- drapeau
- Existe en version rétro éclairée
- Thermolaquage au RAL de votre choix
- Livré monté

### OPTIONS

- Possibilité de différents habillages de pied
- Personnalisation du pied sur demande
- Hauteur au choix du mât (version drapeau)
- Fixation par chevilles chimiques

DIMENSIONS	Caisson	Surface visible
1 m <sup>2</sup>	903 x 1353 x 159	750 x 1150
2 m <sup>2</sup>	1293 x 1893 x 119	1145 x 1685
Hauteur totale	2385	

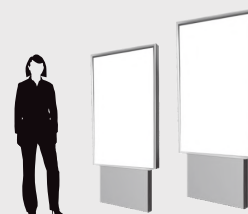

## K-SQUARE



### CARACTÉRISTIQUES

#### STRUCTURE

- Ossature soudée en acier galvanisé
- Profil dormant en alu extrudé thermolaqué
- Fixation par crosses d'ancrages ou chevilles chimiques

#### OUVRANT

- Profil ouvrant en alu extrudé thermolaqué
- Vitrage PMMA translucide ou verre Sécurit®
- Ouverture assistée par vérins à gaz

- Existe en 1 m<sup>2</sup> ou 2 m<sup>2</sup>
- En version sur pied, murale ou drapeau
- Existe en version rétro éclairée
- Thermolaquage au RAL de votre choix
- Livré monté
- Simple Face (dos tôle laquée)
- Double Face (2 ouvrants)

### OPTIONS

- Possibilité de différents habillages de pied
- Personnalisation du pied sur demande
- Hauteur au choix du mât (version drapeau)
- Version déroulante disponible

**KIKAFFICH**  
GROUPE FRANCIMETAL

#### DIMENSIONS

	Caisson	Surface visible
1 m <sup>2</sup>	903 x 1353 x 159	750 x 1150
2 m <sup>2</sup>	1293 x 1893 x 119	1145 x 1685

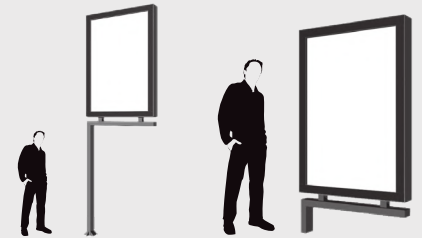

## KIKATRAP



### CARACTÉRISTIQUES

#### STRUCTURE

- Ossature soudée en acier galvanisé
- Profil dormant en alu extrudé thermolaqué
- Fixation par crosses d'ancrages ou chevilles chimiques

#### OUVRANT

- Profil ouvrant en alu extrudé thermolaqué
- Vitrage PMMA translucide ou verre Sécurit®
- Ouverture assistée par vérins à gaz

- En version sur pied, murale ou drapeau
- Existe en version rétro éclairée
- Thermolaquage au RAL de votre choix
- Livré monté
- Simple Face (dos tôle laquée)
- Double Face (2 ouvrants)

### OPTIONS

- Possibilité de différents habillages de pied
- Personnalisation du pied sur demande
- Hauteur au choix du mât (version drapeau)
- Version déroulante disponible

**KIKAFFICH**  
GROUPE FRANCIMETAL

#### DIMENSIONS

	Caisson	Surface visible
1 m <sup>2</sup>	903 x 1353 x 159	750 x 1150
2 m <sup>2</sup>	1293 x 1893 x 119	1145 x 1685

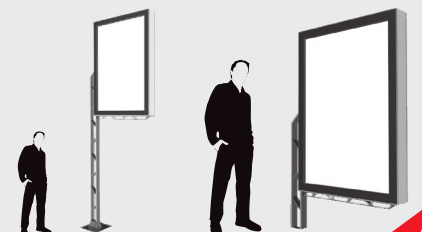

**KURVE**



## CARACTÉRISTIQUES

### STRUCTURE

- Ossature soudée en acier galvanisé
- Profil dormant en alu extrudé thermolaqué
- Fixation par crosses d'ancrages ou chevilles chimiques

### OUVRANT

- Profil ouvrant en alu extrudé thermolaqué
- Vitrage PMMA translucide ou verre Sécurité®
- Ouverture assistée par vérins à gaz

- En version sur pied, murale ou drapeau
- Existe en version rétro éclairée
- Thermolaquage au RAL de votre choix
- Livré monté
- Simple Face (dos tôle laquée)
- Double Face (2 ouvrants)

### OPTIONS

- Possibilité de différents habillages de pied
- Personnalisation du pied sur demande
- Hauteur au choix du mât (version drapeau)
- Version déroulante disponible

**KIKAFFICH**  
GROUPE FRANCOMETAL

DIMENSIONS	Caisson	Surface visible
1 m <sup>2</sup>	903 x 1353 x 159	750 x 1150
2 m <sup>2</sup>	1293 x 1893 x 119	1145 x 1685

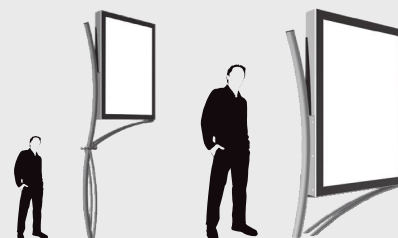

# AFFICHAGE INSTITUTIONNEL

**AFFILIB**



## CARACTÉRISTIQUES

- Mode d'affichage : - collage  
- pince
- Structure et face en acier galvanisé
- Simple ou double face
- Pose sur platine ou scellement dans le sol
- Livré monté

### OPTIONS

- Thermolaquage au RAL de votre choix
- Marquage vinyle personnalisé «Ville»
- Marquage par découpe laser
- Marquage par découpe laser
- Chapeau et bandeau bas au choix

DIMENSIONS	Caisson	Affichage
2 m <sup>2</sup>		
3 m <sup>2</sup>	N.C.	N.C
4 m <sup>2</sup>		

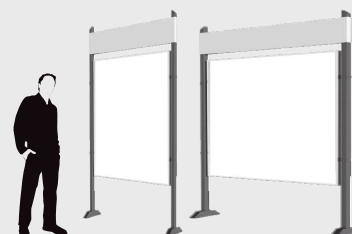



**KIKABRI**



## CARACTÉRISTIQUES

- Structure en acier galvanisé thermolaquée
- Toit en PMMA blanc 5 mm
- Fondations nécessaires minimales

## OPTIONS

- Éclairage LED incorporé dans la structure
- Chéneau et descente d'eau pluviale intégrés
- Panneau nom d'arrêt et panneau informatif
- Banc (3 personnes environ)
- Planimètre 2 m<sup>2</sup> rétro-éclairé ou non
- Retour vitré simple ou double (verre Sécurité® 8 mm)
- Toit en PMMA translucide
- Couleurs PMMA sur demande
- Coloris RAL de la structure au choix
- Verre ou acier pour l'habillage du fond
- Film dépoli à motifs sur les vitrages
- Cadre horaires

**KIKAFFICH**  
GROUPE FRANCOMETAL

DIMENSIONS	3 m	4 m	5 m	6 m
L x H x p	3100 x 2366 x 1441	4030 x 2366 x 1441	5100 x 2366 x 1441	6200 x 2366 x 1441



Vitrage Sécurité® + film dépoli motif



Vitrage Sécurité® + film dépoli motif



Vitrage Sécurité® + film dépoli motif

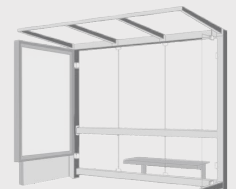

**CLASSY**



## CARACTÉRISTIQUES

- Structure en acier galvanisé thermolaquée
- Toit en PMMA blanc 5 mm
- Fondations nécessaires minimales

## OPTIONS

- Éclairage LED incorporé dans la structure
- Chéneau et descente d'eau pluviale intégrés
- Panneau nom d'arrêt et panneau informatif
- Banc (3 personnes environ)
- Planimètre 2 m<sup>2</sup> rétro-éclairé ou non
- Retour vitré simple ou double (verre Sécurité® 8 mm)
- Toit en PMMA translucide
- Couleurs PMMA sur demande
- Coloris RAL de la structure au choix
- Verre ou acier pour l'habillage du fond
- Film dépoli à motifs sur les vitrages
- Cadre horaires

DIMENSIONS	3 m	6 m
H haute x H basse x p	2380 x 2200 x 1250	

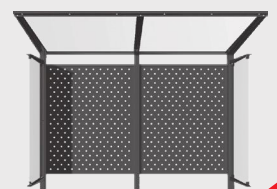

## PANNEAUX LATTES

**BIMÂT**



### CARACTÉRISTIQUES

- Mode d'affichage : adhésivage
- Plateaux en acier galvanisé prélaqué blanc
- Double face
- Poteau en aluminium prélaqué
- Pose sur platine
- Disponible en version drapeau
- Nombre de lattes suivant votre projet
- Livré en kit

### OPTIONS

- Thermolaquage au RAL de votre choix
- Livraison adhésivé
- Mât sur mesure

DIMENSIONS STANDARDS		
L lattes	H lattes	Hauteur structure
800	1000	Selon nombre de lattes et cahier des charges
1000	1500	
1500	2000	



## PANNEAUX LATTES

**K-SQUARE**



### CARACTÉRISTIQUES

- Mode d'affichage : adhésivage
- Plateaux en acier galvanisé prélaqué blanc
- Double face
- Poteau en aluminium prélaqué
- Pose sur platine
- Disponible en version drapeau
- Nombre de lattes suivant votre projet
- Livré en kit

### OPTIONS

- Thermolaquage au RAL de votre choix
- Livraison adhésivé
- Mât sur mesure

DIMENSIONS STANDARDS		
Largeurs lattes	Hauteurs lattes	Hauteurs structure totale
500	50 - 100 - 150 - 200 - 250	750 - 1000 - 1250 - 1500
750		
1000		
1250		



**KIKATRAP**

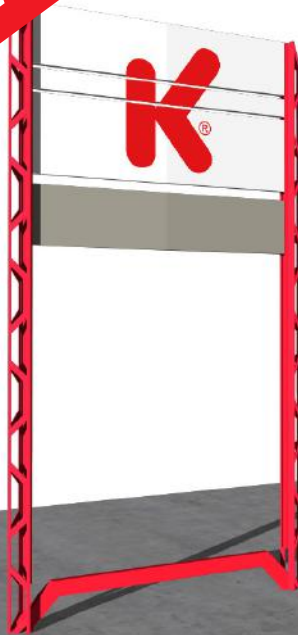

**KIKAFFICH**  
GRUPE FRANC METAL

## CARACTÉRISTIQUES

- Mode d'affichage : adhésivage
- Plateaux en acier galvanisé prélaqué blanc
- Double face
- Poteau en aluminium prélaqué
- Pose sur platine
- Disponible en version drapeau
- Nombre de lattes suivant votre projet
- Livré en kit

## OPTIONS

- Thermolaquage au RAL de votre choix
- Livraison adhésivé
- Mât sur mesure

DIMENSIONS STANDARDS		
Largeurs lattes	Hauteurs lattes	Hauteurs structure totale
500	50 - 100 - 150 - 200 - 250	750 - 1000 - 1250 - 1500
750		
1000		
1250		



**KURVE**

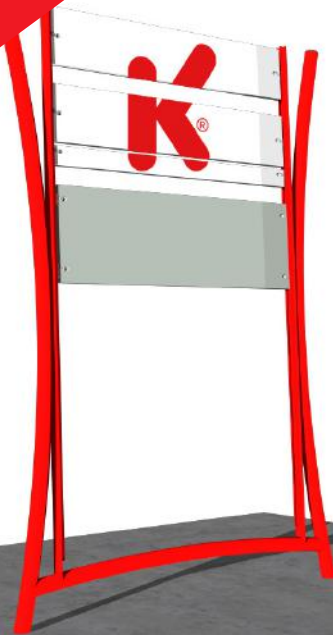

**KIKAFFICH**  
GRUPE FRANC METAL

## CARACTÉRISTIQUES

- Mode d'affichage : adhésivage
- Plateaux en acier galvanisé prélaqué blanc
- Double face
- Poteau en aluminium prélaqué
- Pose sur platine
- Disponible en version drapeau
- Nombre de lattes suivant votre projet
- Livré en kit

## OPTIONS

- Thermolaquage au RAL de votre choix
- Livraison adhésivé
- Mât sur mesure

DIMENSIONS STANDARDS		
Largeurs lattes	Hauteurs lattes	Hauteurs structure totale
500	50 - 100 - 150 - 200 - 250	750 - 1000 - 1250 - 1500
750		
1000		
1250		



## TOTEMS

### TOTEM ALU



### CARACTÉRISTIQUES

- Mode d'affichage : adhésivage
- Structure soudée en acier galvanisé
- Faces galbées
- Pose sur platine
- Hauteurs 2, 3, 4, 5 et 6 mètres
- Livré avec kit de fixation et gabarit de pose
- Faces en acier prélaqué blanc
- Existe en version lumineuse rétroéclairée.
- Faces en PMMA diffusant blanc

### OPTIONS

- Laquage des profils latéraux au choix
- Faces en aluminium
- Thermolaquage au RAL de votre choix
- Éclairage électrique
- Livraison prémonté

HAUTEUR	2 m	3 m	4 m	5 m	6 m
Largeur	À la demande, nous consulter				
Affichage visible	Selon largeur				

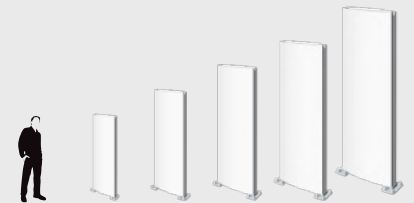

## TOTEMS

### TOTEM DUNOIS



### CARACTÉRISTIQUES

- Mode d'affichage : adhésivage
- Structure soudée en acier galvanisé
- Faces planes ou galbées
- Pose sur platine
- Hauteurs 2, 3, 4, 5 et 6 mètres
- Livré avec kit de fixation et gabarit de pose

### OPTIONS

- Faces en aluminium
- Thermolaquage au RAL de votre choix
- Éclairage électrique par rampe LED

HAUTEUR	2 m	3 m	4 m	5 m	6 m
Largeur	À la demande, nous consulter				
Affichage visible	Selon largeur				



**TOTEM SLIM**



**CARACTÉRISTIQUES**

- Structure soudée en acier galvanisé
- Faces planes en acier prélaqué
- Pose sur platine
- Idéal pour les formats de moins de 2 m de haut
- Livré avec kit de fixation et gabarit de pose

**OPTIONS**

- Faces en aluminium

<b>HAUTEUR</b>	Inférieure à 2 m	
<b>Largeur</b>	500 mm	700 mm



**K-SQUARE**



**KIKAFFICH**  
GROUPE FRANCMETAL

**CARACTÉRISTIQUES**

- Structure soudée en acier galvanisé
- Faces planes en aluminium ou PMMA
- Pose sur platine par crosses d'ancrage
- Face planes ou galbées
- Simple ou Double face
- Thermolaquage au RAL de votre choix
- Livré avec kit de fixation et gabarit de pose
- Zone de vent 2

**OPTIONS**

- Éclairage intérieur
- Éclairage électrique par rampe LED

<b>HAUTEUR</b>	2 m	3 m	4 m	5 m	6 m
<b>Largeur</b>	750 - 1000 - 1250				



## TOTEMS

**KIKATRAP**



**KIKAFFICH**  
GROUPE FRANCEMETAL

### CARACTÉRISTIQUES

- Structure soudée en acier galvanisé
- Faces planes en aluminium ou PMMA
- Pose sur platine par crosses d'ancrage
- Face planes ou galbées
- Simple ou Double face
- Thermolaquage au RAL de votre choix
- Livré avec kit de fixation et gabarit de pose
- Zone de vent 2

### OPTIONS

- Éclairage intérieur
- Éclairage électrique par rampe LED

HAUTEUR	2 m	3 m	4 m	5 m	6 m
Largeur	750 - 1000 - 1250				



## TOTEMS

**KURVE**



**KIKAFFICH**  
GROUPE FRANCEMETAL

### CARACTÉRISTIQUES

- Structure soudée en acier galvanisé
- Faces planes en aluminium ou PMMA
- Pose sur platine par crosses d'ancrage
- Face planes ou galbées
- Simple ou Double face
- Thermolaquage au RAL de votre choix
- Livré avec kit de fixation et gabarit de pose
- Zone de vent 2

### OPTIONS

- Éclairage intérieur
- Éclairage électrique par rampe LED

HAUTEUR	2 m	3 m	4 m	5 m	6 m
Largeur	750 - 1000 - 1250				



**MONOPIED  
CLASSY**



## CARACTÉRISTIQUES

- Mode d'affichage : - adhésivage  
- encollage
- Plateaux en galva brut
- Simple ou double face
- Structure en acier galvanisé
- Pose sur platine
- Habillage du pied galbé ou plié
- Pose excentrée possible
- Livré en kit

## OPTIONS

- Personnalisation du pied sur demande
- Bardage dos
- Plateaux en acier prélaqué blanc
- Joes pour habillages latéraux des plateaux
- Thermolaquage au RAL de votre choix
- Éclairage par rampe LED
- Moulures aluminium, P.V.C. ou acier prélaqué



DIMENSIONS	Affichable	Visible (si moulure)
4 m <sup>2</sup> pieds 5 m	2460 x 1650	2360 x 1550
6 m <sup>2</sup> pieds 5 m	3280 x 2050	3180 x 1950
8 m <sup>2</sup> pieds 5 m	3280 x 2450	3180 x 2350
8 m <sup>2</sup> panoramique pieds 5 m	4100 x 2050	4000 x 1950
12 m <sup>2</sup> pieds 6 m	4100 x 3050	4000 x 2950

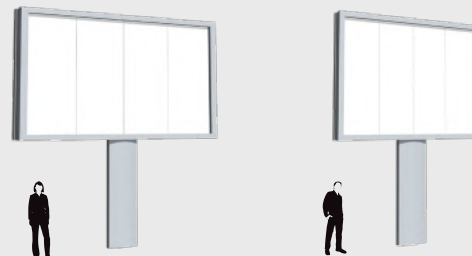

## PANNEAUX D'AFFICHAGE

**MONOPIED  
SQUARE**



### CARACTÉRISTIQUES

- Mode d'affichage : - adhésivage  
- encollage
- Plateaux en galva brut
- Simple ou double face
- Structure en acier galvanisé
- Pose sur platine
- Pose excentrée possible
- Pied galva brut
- Livré en kit

### OPTIONS

- Bardage dos
- Plateaux en acier prélaqué blanc
- Thermolaquage au RAL de votre choix
- Éclairage par rampe LED
- Moulures aluminium, P.V.C. ou acier prélaqué

#### DIMENSIONS

	Affichable	Visible (si moulure)
4 m <sup>2</sup> pieds 5 m	2460 x 1650	1360 x 1550
8 m <sup>2</sup> pieds 5 m	3400 x 2600	3200 x 2400

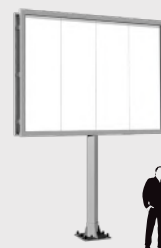

## PANNEAUX D'AFFICHAGE

**PANNEAU  
H**



### CARACTÉRISTIQUES

- Mode d'affichage : - adhésivage  
- encollage
- Plateaux en galva brut
- Simple ou double face
- Structure en acier galvanisé
- Moulure intégrée
- Poteaux pliés avec renforts intérieurs
- Livré en kit

### OPTIONS

- Bardage dos
- Plateaux en acier prélaqué blanc
- Fourreaux de pose
- Éclairage par rampe LED électrique
- Éclairage par rampe LED photovoltaïque

*Poteaux pliés 220 x 90 avec renforts*

#### DIMENSIONS

	Affichable	Visible (si moulure)
4 m <sup>2</sup> pieds 5 m	2460 x 1650	2360 x 1550
6 m <sup>2</sup> pieds 5 m	3280 x 2050	3180 x 1950
8 m <sup>2</sup> pieds 6 m	3280 x 2450	3180 x 2350
12 m <sup>2</sup> pieds 6 m	4100 x 3050	4000 x 2950
12 m <sup>2</sup> pieds 7 m	4100 x 3050	4000 x 2950





# PANNEAUX D'AFFICHAGE

**PORTATIF  
STANDARD+**



## CARACTÉRISTIQUES

■ Mode d'affichage : - adhésivage  
- encollage

- Plateaux en galva brut
- Simple ou double face
- Structure en acier galvanisé
- Pose excentrée possible
- Livré en kit

## OPTIONS

- Bardage dos
- Plateaux en acier prélaqué blanc
- Fourreaux de pose
- Éclairage par rampe LED
- Moulures aluminium, P.V.C. ou acier prélaqué

*Poteaux pliés 220 x 90 avec renforts*

DIMENSIONS	Affichable	Visible (si moulure)
4 m <sup>2</sup> pieds 5 m	2460 x 1650	2360 x 1550
6 m <sup>2</sup> pieds 5 m	3280 x 2050	3180 x 1950
8 m <sup>2</sup> pieds 6 m	3280 x 2450	3180 x 2350
12 m <sup>2</sup> pieds 6 m	4100 x 3050	4000 x 2950
12 m <sup>2</sup> pieds 7 m	4100 x 3050	4000 x 2950



*Poteaux tubes 140 x 80*

DIMENSIONS	Affichable	Visible (si moulure)
6 m <sup>2</sup> pieds 6 m	3280 x 2050	3180 x 1950
8 m <sup>2</sup> pieds 6 m	3280 x 2450	3180 x 2350
12 m <sup>2</sup> pieds 6 m	4100 x 3050	4000 x 2950

# PANNEAUX D'AFFICHAGE

**COMPAKT**



## CARACTÉRISTIQUES

■ Mode d'affichage : - adhésivage  
- encollage

- Plateaux en galva brut
- Simple ou double face
- Structure en acier galvanisé
- Poteaux ronds Ø 139,7
- Livré en kit

## OPTIONS

- Bardage dos
- Plateaux en acier prélaqué blanc
- Moulures en acier prélaqué, PVC ou alu
- Fourreaux de pose
- Éclairage par rampe LED électrique
- Éclairage par rampe LED photovoltaïque

DIMENSIONS	Affichable	Visible (si moulure)
8 m <sup>2</sup> pieds 6 m	3280 x 2450	3180 x 2450
12 m <sup>2</sup> pieds 6 m	4100 x 3050	4000 x 2950

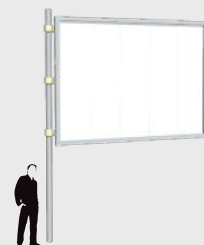

# PANNEAUX D'AFFICHAGE

**MURAL**



## CARACTÉRISTIQUES

- Mode d'affichage : - adhésivage  
- encollage
- Plateaux en galva brut
- Structure en acier galvanisé
- Livré en kit

## OPTIONS

- Supports selon la nature du mur de pose
- Plateaux en acier prélaqué blanc
- Moulures en acier prélaqué, PVC ou alu
- Éclairage par rampe LED

DIMENSIONS	Affichable	Visible (si moulure)
4 m <sup>2</sup> hors tout	2400 x 1660	2200 x 1460
4 m <sup>2</sup>	2460 x 1650	2360 x 1550
6 m <sup>2</sup>	3280 x 2050	3180 x 1950
8 m <sup>2</sup>	3280 x 2450	3180 x 2350
12 m <sup>2</sup>	4100 x 3050	4000 x 2950

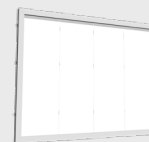

# PANNEAUX D'AFFICHAGE

**ÉCRAN LED**



## CARACTÉRISTIQUES

- Mode d'affichage : dalles LED
- Usage extérieur ou intérieur
- Structure en acier galvanisé
- Simple ou double face
- Pose sur platine
- Pied en acier thermolaqué
- Livré équipé prêt à la mise en service
- Connexion via wifi, 4G ou filaire
- Contrôle à distance des affichages par logiciel

## OPTIONS

- Thermolaquage au RAL de votre choix
- Habillage du pied personnalisé

DIMENSIONS	Visible	Pitch	Luminosité
2 m <sup>2</sup>	960 x 1920	6 ou 10 m	6000 lumens
4 m <sup>2</sup>	1920 x 1920	6 ou 10 m	
	2048 x 2048	8 m	
6 m <sup>2</sup>	3200 x 1920	6 ou 10 m	
	3072 x 2048	8 m	
8 m <sup>2</sup>	3840 x 1920	6 ou 10 m	
	3840 x 2048	8 m	

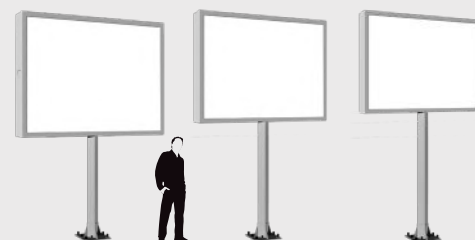

## PASSERELLE ENTRETIEN



### CARACTÉRISTIQUES

- Structure en acier galvanisé
- Garde corps en tube aluminium de 40 mm
- Fixation sur poteaux par étriers
- Sécurisation par étais en acier galvanisé
- Destinée aux panneaux 8 et 12 m<sup>2</sup>
- Rabattage possible des garde-corps
- Livrée en kit

### OPTIONS

- Autres dimensions, nous consulter

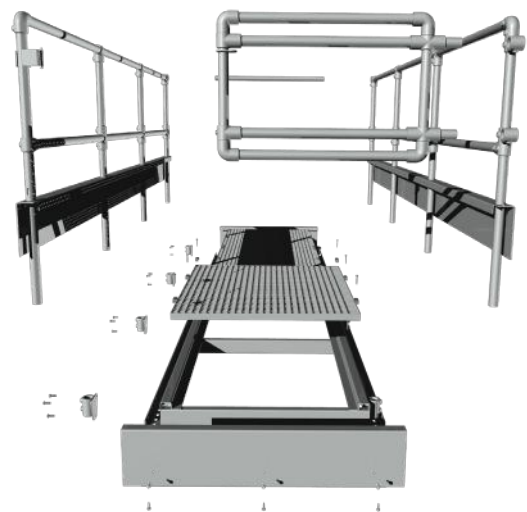
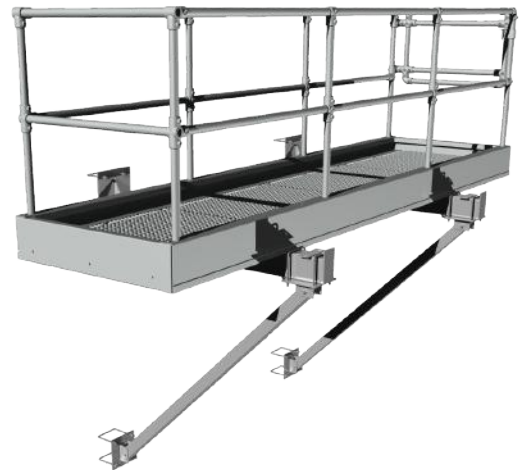

### DIMENSIONS

Longueur	4000
Largeur	1025
Hauteur	900

### NORME PRINCIPALE

NF EN ISO 14122- Éléments d'installations industrielles - Moyen d'accès

### NORMES COMPLÉMENTAIRES

NF E 85-012 - Éléments d'installations industrielles – Echelle métalliques fixe

NF E 85-013 - Éléments d'installations industrielles – Moyen d'accès fixe

NF E 85-014 - Éléments d'installations industrielles – Passerelles plates

NF EN 1993-1-1 : Eurocode 3 – Calculs des structures acier

NF EN 1991-1-4 : Eurocode 1 – Actions sur les structures

**RAMPE  
LED**



■ Types de potences (au choix)



Standard **1**



Standard **2**



Standard **3**



**4**



**5**

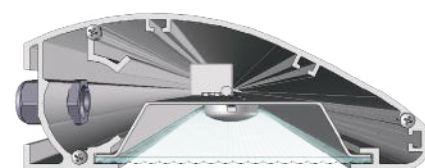

## RAMPE LED 12 V

### CARACTÉRISTIQUES

- Rampe linéaire **PHOTOVOLTAÏQUE**
- Structure en aluminium laqué blanc
- Plaque de protection translucide
- 3 designs de potences
- Éclairage par LED 12 V - 1,8 W
- Faible consommation
- Efficacité lumineuse : 119 Lm/W
- Durée : 50 000 heures

### OPTIONS

- Laquage au RAL de votre choix



## RAMPE LED 220 V

### CARACTÉRISTIQUES

- Rampe linéaire **SECTEUR**
- Structure en aluminium laqué blanc
- Plaque de protection translucide
- 3 designs de potences
- Éclairage par LED 12 V - 1,8 W avec transformateur
- Faible consommation
- Efficacité lumineuse : 119 Lm/W
- Durée : 50 000 heures

### OPTIONS

- Laquage au RAL de votre choix

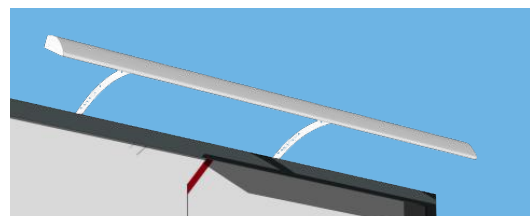

## ■ Nuances de JAUNE



## ■ Nuances de VERT



## ■ Nuances de BLEU



## ■ Nuances de BRUN



## ■ Nuances de ROUGE



## ■ Nuances de GRIS / BLANC / NOIR



# RÉALISATIONS



**FRANCEMETAL**  
La maîtrise de l'acier en 4 départements  
[www.francemetal.com](http://www.francemetal.com)

**PLIAGE**  
Grande longueur

**GALCO**  
Bâtiments modulaires

**KIK AFFICH**  
Supports publicitaires

**FM TANK**  
Réservoirs en acier

Qualité et discount  
**Aubaines** LA REDOUTE

extra	ORDONNANCE CLÉS
Brett's Bar	LOSTELLE (PAR FERRICOLA)
Heuriste	Optique
Nadia Services	Coffure
	Pressing

**AlloFioul.com**  
Prix & Service

**LE FIOUL À PRIX COUTANT**

LE CHOIX DE VOTRE CRÉNEAU HORAIRE

☎ 09 72 39 60 60

10-12  
rue des Charpentiers

DEPUIS 1966  
**MAYER DETP**  
[www.mayeretfils.com](http://www.mayeretfils.com)  
DRAINAGE - DÉMOLITION - ENVIRONNEMENT - TRAVAUX PUBLICS

**MAYER MATÉRIEL**  
LOCATION - NÉGOCE

**SCHAFF CARROSSERIE**  
[WWW.SCHAFF-CARROSSERIE.COM](http://WWW.SCHAFF-CARROSSERIE.COM)  
CARROSSERIE - PEINTURE - ATELIER

**Groupe MAYER**



**MARTIVAL**  
CONFORT - SÉCURITÉ



# KIKAFFICH<sup>®</sup>

GROUPE FRANCEMETAL  
MOBILIER URBAIN & SUPPORTS D'AFFICHAGE

N'hésitez pas à contacter votre chargé de clientèle !



**02 37 45 72 80**

Le standard commercial vous accueille de 8h30 à 12h et de 13h30 à 18h.

